

Caterlite

Coffee Percolator Instruction manual



(NL)

Koffieketel
Handleiding

(FR)

Percolateur
Mode d'emploi

(DE)

Kaffeemaschine
Bedienungsanleitung

(IT)

Caffettiera
Manuale di istruzioni

(ES)

Cafetera eléctrica
Manual de instrucciones

(PT)

Percolador de café
Manual de instruções

**Model • Modèle • Modell • Modello • Modelo • Malli:
F132**

Safety Tips

- Position on a flat, stable surface.
- A service agent/qualified technician should carry out installation and any repairs if required. Do not remove any components on this product.
- Consult Local and National Standards to comply with the following:
 - Health and Safety at Work Legislation
 - BS EN Codes of Practice
 - Fire Precautions
 - IEE Wiring Regulations
 - Building Regulations
- Ensure the location for the appliance can support its weight when full.
- DO NOT open the lid when the appliance is making coffee. Hot water may splash out.
- DO NOT immerse the appliance in water.
- DO NOT leave the machine unattended during operation.
- DO NOT touch the outer surfaces of the appliance. They become hot during use.
- Suitable for indoor use only.
- Always switch off and disconnect the power supply to the appliance when not in use.
- This appliance is not intended for use by persons (including children) with reduced physical, sensory or mental capabilities, or lack of experience and knowledge, unless they have been given supervision or instruction concerning use of the appliance by a person responsible for their safety.
- Children should be supervised to ensure that they do not play with the appliance. Keep all packaging away from children. Dispose of the packaging in accordance to the regulations of local authorities.
- If the power cord is damaged, it must be replaced by an Caterlite agent or a recommended qualified technician in order to avoid a hazard.

Introduction

Please take a few moments to carefully read through this manual. Correct maintenance and operation of this machine will provide the best possible performance from your Caterlite product.

Pack Contents

The following is included:

- Caterlite Coffee Percolator
- Percolator tube
- Filter basket
- Instruction manual

Caterlite prides itself on quality and service, ensuring that at the time of packaging the contents are supplied fully functional and free of damage.

Should you find any damage as a result of transit, please contact your Caterlite dealer immediately.

Operation

1. Remove the appliance from the packaging. Make sure that all protective plastic film and plastic coatings are thoroughly removed from all surfaces.

⚠ Note: Before using for the first time, clean the interior of the appliance and all parts in warm soapy water, then rinse thoroughly.

Brewing Coffee

1. Pour fresh cold water into the urn; filling it at least half way. Use the level indicator on the front of the appliance as a guide. Do not exceed the 'MAX' mark.
2. Insert the Percolator tube into the urn.

⚠ Note: Ensure the base of the Percolator tube is securely located into the base of the percolator.

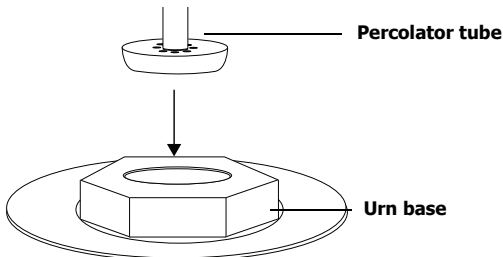

3. Slot the Filter basket over the Percolator tube. Fill the Filter basket with the desired amount of ground coffee.
4. Place the lid on the Coffee Percolator. Twist to lock.
5. Connect to the power supply and turn On [I] to begin brewing the coffee. The 'HEATING' light illuminates.

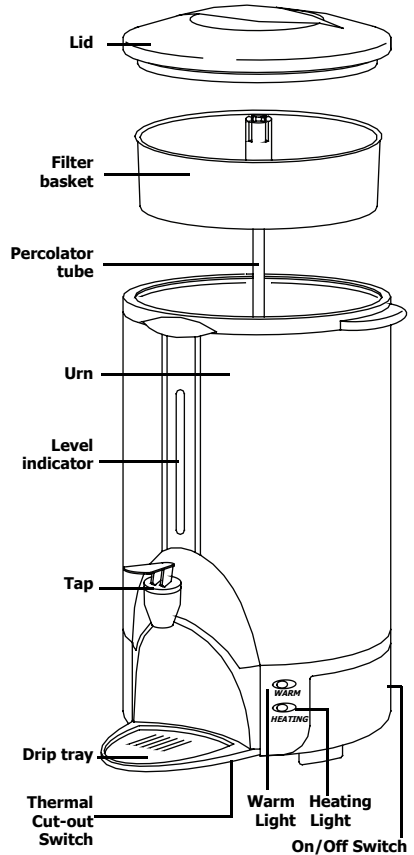

⚠ WARNING: The lid of the appliance becomes very hot during use. DO NOT TOUCH!

6. The 'WARM' light is illuminated when the coffee has been brewed. The coffee is kept at serving temperature by the percolator.
7. Turn the power switch OFF [O] when the level indicator is almost empty, or the equivalent of 3 cups of coffee is left in the urn, to prevent any damage to the heating element.

⚠ Note: DO NOT allow the appliance to boil dry. This invalidates the warranty.

Serving

1. Place a suitable vessel beneath the tap.
2. Pull the tap towards you to begin dispensing the coffee.
3. Raise the tap handle to close the tap.

Emptying the Appliance

Drain the appliance by using the tap to empty the urn.

Thermal Cut-Out Reset

This appliance is fitted with a Thermal Cut-Out safety feature. Should the temperature exceed safe levels the appliance will automatically cut power.

The Safety Cut-out switch is located on the underside of the appliance. To reset the appliance:

1. Empty the appliance and allow to cool.
2. Press the reset button until it clicks.

 **WARNING: Ensure the appliance has cooled down and is empty before resetting the switch, as it may need to be tipped slightly to gain access to the switch.**

The appliance is now reset and can be used as normal.

Cleaning, Care & Maintenance

- Always turn off and disconnect the appliance from the power supply before cleaning.
- Use soapy water and a damp cloth to clean the exterior of the appliance.
- Dry thoroughly after cleaning.

Descaling

In hard water areas lime scale can build up within the appliance after prolonged use. A buildup of scale can reduce the efficiency of the appliance and cause damage to the element.

To descale the appliance follow the instructions provided with any suitable descaler.

 **Note: Always flush out the system thoroughly after descaling. Caterlite recommend that this appliance is descaled every 3 months or more frequently in hard water areas.**

Troubleshooting

Fault	Probable Cause	Action
The unit is not working	The unit is not switched on	Check the unit is plugged in correctly and switched on
	Plug and lead are damaged	Call Caterlite agent or qualified technician
	Fuse in the plug has blown	Replace the plug fuse
	Power supply	Check power supply
	Internal wiring fault	Call Caterlite agent or qualified technician
	Thermal cut-out switch is activated	Reset Thermal cut-out switch
The appliance turns on but does not make coffee	Limescale build up in Percolator tube	Descale appliance
The tap is leaking	The tap has become loose	Tighten the tap handle

Technical Specifications

Model	Voltage	Power	Current	Capacity	Weight (full)	Brewing Time when full (Approx.)	Dimensions w x d x h mm
F132	220-240V 50/60Hz	1500W	6A	15 litres	21kgs	60 minutes	575 x 370 x 380

Electrical Wiring

This appliance is supplied with a 3 pin, moulded, BS1363 plug and lead, with a 13 amp fuse as standard.

The plug is to be connected to a suitable mains socket.

This appliance is wired as follows:

- Live wire (coloured brown) to terminal marked L
- Neutral wire (coloured blue) to terminal marked N
- Earth wire (coloured green/yellow) to terminal marked E

This appliance must be earthed, using a dedicated earthing circuit.

If in doubt consult a qualified electrician.

Electrical isolation points must be kept clear of any obstructions. In the event of any emergency disconnection being required they must be readily accessible.

Compliance

The WEEE logo on this product or its documentation indicates that the product must not be disposed of as household waste. To help prevent possible harm to human health and/or the environment, the product must be disposed of in an approved and environmentally safe recycling process. For further information on how to dispose of this product correctly, contact the product supplier, or the local authority responsible for waste disposal in your area.



Caterlite parts have undergone strict product testing in order to comply with regulatory standards and specifications set by international, independent, and federal authorities.

Caterlite products have been approved to carry the following symbol:



All rights reserved. No part of these instructions may be produced or transmitted in any form or by any means, electronic, mechanical, photocopying, recording or otherwise, without the prior written permission of Caterlite. Every effort is made to ensure all details are correct at the time of going to press, however, Caterlite reserve the right to change specifications without notice.

Veiligheidstips

- Plaatsen op een vlakke en stabiele ondergrond.
- De installatie en eventuele reparaties zijn door een servicetechnicus/vaktechnicus uit te voeren. Verwijder geen componenten of servicepanelen van dit product.
- Raadpleeg en volg de plaatselijke en nationale regelgeving op m.b.t. tot het volgende:
 - Wetgeving van gezondheid en veiligheid op de werkplaats
 - Werkregels
 - Brandpreventie
 - IEE bekabelingsnormen
 - Bouwverordeningen
- Plaats het apparaat op een locatie die het volledige gewicht, gevuld, kan dragen.
- Deksel NIET openen tijdens het zetten van koffie. Heet water kan eruit spetteren.
- Dit apparaat NIET in water dompelen.
- Laat het apparaat tijdens de werking NIET zonder toezicht.
- Externe oppervlakken van het apparaat NIET aanraken. Deze worden tijdens het gebruik heet.
- Uitsluitend geschikt voor gebruik binnenshuis.
- Dit apparaat mag uitsluitend in overeenstemming met deze instructies en door hiervoor opgeleide personen worden gebruikt.
- Dit apparaat is niet geschikt voor kinderen.
- Schakel het apparaat altijd uit en haal de steker uit het stopcontact wanneer u het apparaat niet gebruikt.
- Laat verpakkingsmateriaal niet binnen handbereik van kinderen. Verpakkingsmateriaal in overeenstemming met de regelgeving van de plaatselijke overheden als afval laten verwerken.
- Indien de stroomkabel beschadigd raakt, dient men deze door een Caterlite technicus of aanbevolen vaktechnicus te laten vervangen om gevaarlijke situaties te verhinderen.
- Dit apparaat is niet bedoeld voor gebruik door personen met lichamelijke, zintuiglijke of mentale beperkingen (inclusief kinderen) of door personen met gebrek aan ervaring of kennis, tenzij zij hierin worden begeleid of zijn opgeleid in het gebruik van het apparaat door een persoon, die verantwoordelijk is voor hun veiligheid.

Inleiding

Neem de tijd en lees deze handleiding aandachtig door. Een correct gebruik en onderhoud van deze machine waarborgt de beste prestatie van uw Caterlite product.

Verpakkingsinhoud

De verpakking bevat een

- Caterlite koffiepercolator
- Filterhouder
- Percolatorbuis
- Handleiding

Caterlite is trots op de haar productkwaliteit en dienstverlening en controleer de inhoud van de verpakkingen, tijdens de verpakkingsfase, op functionaliteit en schade.

Mocht u product door transport zijn beschadigd, neem dan onmiddellijk contact op met uw Caterlite dealer.

Bediening

Haal het apparaat uit de verpakking. Controleer of al het beschermingsfolie- en plastic lagen grondig van alle oppervlakken zijn verwijderd.

- Opmerking: alvorens het eerste gebruik, dient u de binnenzijde van het apparaat en alle onderdelen met warm zeepwater te reinigen.**

Koffie zetten

1. Schenk vers koud water in de koffieketel; minimaal tot aan de helft. Gebruik de niveau-indicator aan de voorzijde van het apparaat als richtmiddel. De 'MAX'-markering niet overschrijden.
2. Steek de percolator in de koffieketel.

- Opmerking: zorg dat de basis van de percolator goed vastzit in de basis van de koffieketel.**

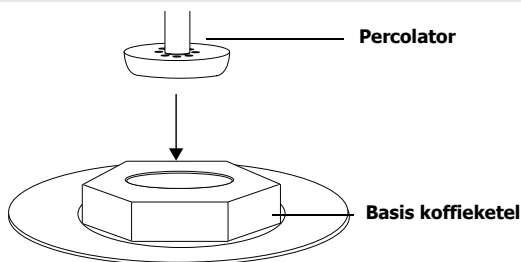

3. Plaats de filterhouder over de percolatorbuis. Vul de filterhouder met de gewenste hoeveelheid gemalen koffie.
4. Plaats de deksel op de koffiepercolator. Draaien om te vergrendelen.
5. Steek de stekker in het stopcontact en zet de hoofdschakelaar op Aan [I] om te beginnen met koffiezetten. Het lampje 'HEATING' gaat aan.

- WAARSCHUWING: de buitenkant van het apparaat wordt tijdens gebruik erg heet. NIET AANRAKEN!**

6. Het "WARM"-lampje licht op wanneer de koffie klaar is. De koffie wordt door de percolator op serveertemperatuur gehouden.
7. Zet de power-schakelaar op OFF (Uit) wanneer er slechts een hoeveelheid gelijk aan 3 kopjes koffie in de ketel zit, zodat beschadiging van het verwarmingselement wordt voorkomen.

- Opmerking: het apparaat mag NIET droog koken. Hierdoor vervalt automatisch de garantie.**

Serveren

1. Plaats een geschikt opvangbeker onder de tap.
2. Trek de tap naar u toe om koffie te schenken.
3. Breng de taphendel omhoog om de tap te sluiten.

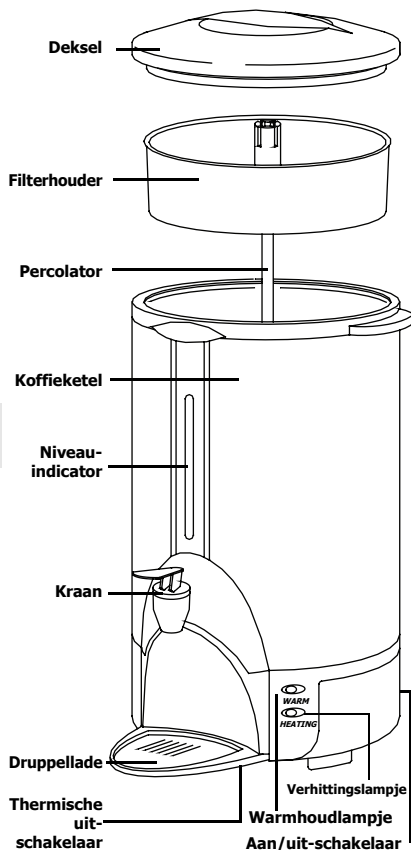

Het apparaat leegmaken

Gebruik de tap om het apparaat te ledigen.

Thermische uit-schakelaar resetten

Dit apparaat is voorzien van een thermische veiligheidsfunctie. Wanneer de temperatuur de veiligheidsniveaus van het apparaat overschrijdt, wordt de stroomtoevoer automatisch uitgeschakeld.

De veiligheidsschakelaar bevindt zich aan de onderkant van het apparaat. Om het apparaat te resetten:

1. leeg het apparaat en laat het afkoelen.
2. Druk de resetknop in totdat deze een klik geeft.



WAARSCHUWING: zorg dat het apparaat volledig leeg en afgekoeld is alvorens de schakelaar te resetten, aangezien u de percolator lichtjes moet kantelen om bij de schakelaar te komen.

3. Het apparaat is nu gereset en weer klaar voor gebruik.

Reiniging, zorg & onderhoud

- Alvorens het apparaat te reinigen dient men altijd de stroomvoorziening uit te schakelen.
- Gebruik zeepwater en een vochtige doek om de buitenkant van het apparaat te reinigen.
- Na reiniging goed drogen.

Ontkalken

Op plaatsen met hard water kan er na langdurig gebruik kalkafzetting in het apparaat voorkomen. Kalkopbouw kan de efficiëntie van het apparaat negatief beïnvloeden en het element beschadigen.

Volg de aanwijzingen van het geschikte ontkalkingsmiddel om het apparaat te ontkalken.



Opmerking: na het ontkalken dient men het systeem grondig met water te spoelen.

Caterlite raadt u aan om dit apparaat om de 3 maanden te ontkalken en in gebieden met hard water met kortere intervallen.

Oplossen van problemen

Indien er een storing van uw Caterlite product optreedt, dient u de onderstaande tabel te raadplegen alvorens contact op te nemen met uw Caterlite dealer of de Hulplijn te bellen.

Probleem	Mogelijke oorzaak	Handeling
Het apparaat werkt niet	Het apparaat staat uit	Controleer of de stroomkabel van het apparaat is aangesloten en of het apparaat is ingeschakeld
	Steker en kabel zijn beschadigd	Laat een Caterlite technicus of een vaktechnicus komen
	De zekering in de steker is gesprongen	Vervang de zekering in de steker
	Stroomvoorziening	Controleer de stroomvoorziening
	Storing interne bedrading	Laat een Caterlite technicus of een vaktechnicus komen
	De thermische uitschakelknop is geactiveerd	Reset de thermische uitschakelaar

Probleem	Mogelijke oorzaak	Handeling
Het apparaat gaat aan maar zet geen koffie	Kalkaanslag in de percolator	Ontkalk het apparaat
De tap lekt	De tap zit los	Maak de taphendel vast

Technische specificaties

Model	Voltage	Vermogen	Stroom	Inhoud	Gewicht (vol)	Koffiezettijd bij volledige inhoud (bij benadering)	Afmetingen h x b x d mm
F132	220-240V 50/60Hz	1500W	6A	15 litres	21kgs	60 minuten	575 x 370 x 380

Elektrische bedrading

Men dient de steker op een geschikt stopcontact aan te sluiten.

De bedrading van dit apparaat is als volgt:

- Stroomkabel (bruin) naar de aansluitklem gemarkeerd met L
- Neutraalkabel (blauw) naar de aansluitklem gemarkeerd met N
- Aardekabel (groen/geel) naar de aansluitklem gemarkeerd met E

Dit apparaat moet worden geaard met behulp van een adequaat aardingscircuit.

Bij twijfels raadpleeg een vakkundige electricien.

De elektrische isolatiepunten mogen niet worden geblokkeerd. In geval van een nooduitschakeling moeten de isolatiepunten direct toegankelijk zijn.

Productconformiteit

Het WEEE-logo op dit product of bijbehorende documentatie geeft aan dat het product niet onder huisvuil valt en als zodanig ook niet mag worden verwerkt. Ter preventie van mogelijke gevaren voor de gezondheid van personen en/of voor het milieu, dient men dit product in overeenstemming met het voorgeschreven en milieuvriendelijke recyclingproces als afval te verwerken. Raadpleeg uw productleverancier of uw plaatselijk afvalverwerkingsbedrijf voor meer informatie over de juiste afvalverwerking van dit product.



De onderdelen van Caterlite producten hebben strenge producttesten ondergaan om te voldoen aan wettelijke regels en specificaties die door internationale, onafhankelijke en landelijke overheden worden voorgeschreven.

Caterlite producten zijn goedgekeurd en voorzien van het volgende symbool:



le rechten voorbehouden. Het is verboden om deze handleiding, hetzij volledig of gedeeltelijk, elektronisch of mechanisch te reproduceren, kopiëren, op opslagmedia op te slaan of op enigerlei wijze over te dragen, zonder voorafgaande goedkeuring van Caterlite.

Wij hebben er alles aan gedaan om er zeker van te zijn dat op publicatiedatum van de handleiding alle details correct zijn, desondanks, behoudt Caterlite het recht voor om specificaties zonder aankondiging te wijzigen.

Conseils de sécurité

- Placez l'appareil sur une surface plane, stable.
- L'installation et les éventuelles réparations doivent être confiées à un dépanneur / technicien qualifié. Ne retirez aucun composant ou cache de ce produit.
- Consultez les normes locales et nationales pour vous conformer aux :
 - lois sur l'hygiène et la sécurité au travail ;
 - codes de bonnes pratiques BS EN ;
 - précautions contre le risque d'incendie ;
 - réglementations sur les branchements électriques IEE ;
 - règlements sur la construction.
- Assurez-vous que l'endroit où vous la posez peut soutenir le poids de la cafetière électrique pleine.
- NE PAS ouvrir le couvercle pendant que l'appareil passe le café. Vous risquez d'être éclaboussé par de l'eau chaude.
- NE PAS immerger l'appareil.
- NE PAS laisser la machine fonctionner sans surveillance.
- NE PAS toucher aux surfaces extérieures de l'appareil. Elles chauffent en service.
- L'utilisation de cet appareil est exclusivement réservée aux personnes formées en la matière et doit seconformer à ces instructions.
- Cet appareil n'a pas été conçu pour être utilisé par un enfant.
- Cet appareil est réservé exclusivement à une utilisation à l'intérieur.
- Veillez à toujours éteindre l'appareil et à le débrancher de la prise d'alimentation secteur hors service.
- Eloignez des enfants les matériaux d'emballage. La mise au rebut des emballages doit s'effectuer conformément aux règlements stipulés par les autorités locales.
- Tout cordon d'alimentation endommagé doit être remplacé par un agent Caterlite ou par un technicien qualifié recommandé, pour éviter tout danger.
- Cet appareil n'a pas été conçu pour être utilisé par des personnes (enfants inclus) à capacités physiques, sensorielles ou mentales réduites ou ne disposant pas d'une expérience ou de connaissances suffisantes, à moins que lesdites personnes n'aient été formées ou instruites quant à son utilisation, par une personne responsable de leur sécurité.

Introduction

Nous vous invitons à consacrer quelques instants à la lecture attentive de ce manuel. L'entretien et l'utilisation appropriés de cet appareil vous permettront de tirer le meilleur de votre produit Caterlite.

Contenu de l'emballage

Éléments fournis de série :

- Percolateur Caterlite
- Panier filtrant
- Cylindre du percolateur
- Mode d'emploi

Caterlite attache une grande importance à la qualité et au service et veille à fournir des produits en parfait état opérationnel, parfaitement intacts au moment de l'emballage.

Nous vous prions de contacter votre revendeur Caterlite immédiatement si vous constatez un dommage quelconque survenu pendant le transport du produit.

Utilisation

- Sortez l'appareil de l'emballage. Veillez à retirer intégralement la pellicule de protection et les revêtements plastiques de toutes ses surfaces.

Remarque : avant la première utilisation, nettoyez l'intérieur et toutes les pièces de l'appareil à l'eau savonneuse tiède.

Pour faire le café

- Remplissez au moins la moitié de la cafetière électrique d'eau froide fraîche. Servez-vous de la jauge de niveau située à l'avant de l'appareil comme d'un guide. Ne dépassez pas le repère " MAX ".
- Insérez le tube du percolateur dans la cafetière électrique.

Remarque : Vérifiez que la base du tube du percolateur est bien calée sur la base de la cafetière électrique.

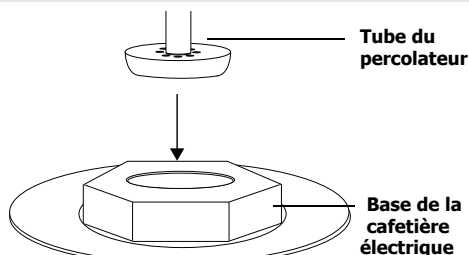

- Faites coulisser le panier filtrant sur le cylindre du percolateur. Versez la quantité voulue de café moulu dans le panier filtrant.
- Placez le couvercle sur le percolateur. Faites pivoter pour verrouiller.
- Branchez l'appareil à l'alimentation secteur et mettez-le en marche [I] pour passer le café. Le témoin " HEATING " s'allume.

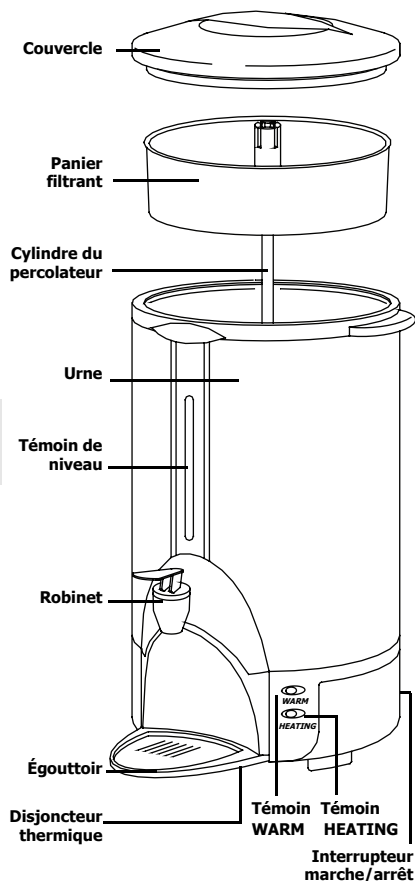

AVERTISSEMENT : L'extérieur de l'appareil chauffe énormément en service. N'Y TOUCHEZ PAS !

- Le témoin " WARM " s'allume quand toute l'eau est passée. Le percolateur maintient le café à la température de consommation.

- Mettez l'interrupteur marche/arrêt sur OFF (arrêt) lorsque la cafetière électrique ne contient plus que l'équivalent de trois tasses de café, pour éviter d'endommager l'élément chauffant.

 **Remarque : NE laissez PAS l'appareil bouillir à sec. Vous n'auriez plus aucun droit à la garantie.**

Servir le café

- Placez le récipient qui convient sous le robinet.
- Tirez le robinet vers vous pour verser le café.
- Soulevez la poignée du robinet pour le fermer.

Pour vider l'appareil

Videz l'appareil à l'aide du robinet.

Réinitialisation du disjoncteur thermique

Cet appareil est doté d'un dispositif de sécurité sous forme de disjoncteur thermique. Si la température dépasse un niveau sûr, l'appareil s'arrête automatiquement.

Le disjoncteur de sécurité est situé sous l'appareil. Pour réinitialiser l'appareil :

- Videz l'appareil et laissez-le refroidir.
- Appuyez sur le bouton de réinitialisation jusqu'à ce qu'il se réenclenche.

 **ATTENTION : Vérifiez que l'appareil a refroidi et qu'il est vide avant de réinitialiser le disjoncteur. En effet, vous devrez peut-être le faire pivoter légèrement pour pouvoir accéder au disjoncteur.**

Une fois réinitialisé, l'appareil peut être utilisé normalement.

Nettoyage, entretien et maintenance

- Veillez à toujours éteindre et débrancher l'appareil de la prise secteur avant de le nettoyer.
- Nettoyez l'extérieur de l'appareil à l'aide d'un chiffon humide imbibé d'eau savonneuse.
- Séchez minutieusement l'appareil après l'avoir nettoyé.

Détartrage

En cas d'utilisation prolongée dans les régions où l'eau est très calcaire, des dépôts peuvent s'accumuler dans l'appareil. Un dépôt de calcaire peut réduire l'efficacité de l'appareil et endommager l'élément.

Pour détartrer l'appareil, suivez les consignes fournies avec n'importe quel détartrant conçu pour ce genre d'appareil.

 **Remarque : N'oubliez pas de bien rincer l'intérieur de l'appareil après détartrage. Caterlite vous recommande de détartrer cet appareil tous les trois mois ou plus fréquemment dans les régions où l'eau est très calcaire.**

Dépannage

En cas de dysfonctionnement de votre appareil Caterlite, vérifiez les données du tableau ci-dessous avant d'appeler notre standard d'assistance ou votre revendeur Caterlite.

Dysfonctionnement	Cause probable	Intervention
L'appareil ne fonctionne pas	L'appareil n'est pas allumé	Vérifier que l'appareil est bien branché et allumé
	La prise et le cordon sont endommagés	Appeler un agent Caterlite ou un technicien qualifié
	Alimentation	Vérifier l'alimentation
	Problème de branchement interne	Appeler un agent Caterlite ou un technicien qualifié
L'appareil s'allume mais le café ne se fait pas	Le rupteur thermique a été déclenché	Réinitialisation du rupteur thermique de sécurité
L'appareil s'allume mais le café ne se fait pas	Accumulation de calcaire dans le tube du percolateur	Détartrer l'appareil
Fuite du robinet	Le robinet s'est desserré	Resserrer la poignée du robinet

Spécifications techniques

Modèle	Tension	Puissance	Courant	Capacité	Poids (plein)	Temps de passage du café, réserve pleine (valeur approximative)	Dimensions h x l x p mm
F132	220-240V 50/60Hz	1500W	6A	15 litres	21kgs	60 minutes	575 x 370 x 380

Raccordement électrique

La prise doit être reliée à la prise secteur qui convient. Cet appareil est câblé comme suit :

- Fil conducteur (brun) à la borne marquée L
- Fil neutre (bleu) à la borne marquée N
- Fil de terre (vert / jaune) à la borne marquée E

Cet appareil doit être raccordé à la terre, par le biais d'un circuit de mise à la terre dédié. En cas de doute, consultez un électricien qualifié.

Les points d'isolation électrique doivent être libres de toute obstruction. En cas de débranchement requis en urgence, ils doivent être facilement accessibles.

Conformité

Le logo WEEE qui figure sur ce produit ou sa documentation indique qu'il ne doit pas être mis au rebut avec les ordures ménagères. Pour éviter qu'il ne présente un risque pour la santé humaine et / ou écologique, confiez la mise au rebut de ce produit à un site de recyclage agréé respectueux de l'environnement. Pour de plus amples détails sur la mise au rebut appropriée de ce produit, contactez le fournisseur du produit ou l'autorité responsable de l'enlèvement des ordures dans votre région.

Les pièces Caterlite ont été soumises à des tests rigoureux pour pouvoir être déclarées conformes aux normes et spécifications réglementaires définies par les autorités internationales, indépendantes et fédérales.

Les produits Caterlite ont été déclarés aptes à porter le symbole suivant :



Tous droits réservés. La production ou transmission, partielles ou intégrales, sous quelque forme que ce soit ou par n'importe quel moyen, tant électronique que mécanique, sous forme de photocopie, d'enregistrement ou autre de ce mode d'emploi sont interdites sans l'autorisation préalable accordée par Caterlite.

Nous nous efforçons, par tous les moyens dont nous disposons, de faire en sorte que les détails contenus dans le présent mode d'emploi soient corrects en date d'impression. Toutefois, Caterlite se réserve le droit de changer les spécifications de ses produits sans préavis.

Sicherheitshinweise

- Auf eine flache, stabile Fläche stellen.
- Alle erforderlichen Montage- und Reparaturarbeiten sollten von Wartungspersonal oder einem qualifizierten Techniker durchgeführt werden. Keine Bauteile oder Bedienflächen von diesem Produkt entfernen.
- Für folgende Normen und Vorschriften sind die lokalen und nationalen Normen heranzuziehen:
 - Arbeitsschutzvorschriften
 - BS EN Verhaltenspraktiken
 - Brandschutzvorschriften
 - IEE-Anschlussvorschriften
 - Bauvorschriften
- Darauf achten, dass die Stelle, an der die Kaffeemaschine aufgestellt wird, das Gewicht der vollen Kaffeemaschine tragen kann.
- NICHT während der Kaffeezubereitung den Deckel öffnen. Heißes Wasser könnte herausspritzen.
- Gerät NICHT in Wasser eintauchen.
- Gerät während des Betriebs NICHT unbeaufsichtigt lassen.
- NICHT die Außenflächen des Geräts berühren, da sie sich während des Gebrauchs erhitzen.
- Nur zum Gebrauch in Gebäuden.
- Dieses Gerät darf nur gemäß dieser Anleitung und von kompetenten Personen genutzt oder bedient werden.
- Dieses Gerät ist nicht für den Gebrauch durch Kinder geeignet.
- Nach dem Gebrauch das Gerät stets ausschalten und den Netzstecker ziehen.
- Verpackungsmaterial außerhalb der Reichweite von Kindern aufbewahren und gemäß den lokalen Vorschriften entsorgen.
- Aus Sicherheitsgründen muss ein beschädigtes Stromkabel von einem Caterlite-Mitarbeiter oder empfohlenen qualifizierten Elektriker erneuert werden.
- Dieses Gerät sollte nur dann von Personen (einschließlich Kindern) mit reduzierten körperlichen, sensorischen oder geistigen Fähigkeiten, mangelnder Erfahrung oder Kenntnissen verwendet werden, wenn sie von einer für ihre Sicherheit verantwortlichen Person im Gebrauch des Geräts geschult wurden bzw. ständig beaufsichtigt werden.

Einführung

Bitte nehmen Sie sich einige Minuten Zeit, um diese Anleitung gründlich zu lesen. Durch die korrekte Wartung und den ordnungsgemäßen Einsatz dieses Geräts erhalten Sie optimale Leistung von Ihrem Caterlite-Produkt.

Packungsinhalt

Die Verpackung enthält folgende Teile:

- | | |
|----------------------------|-----------------------|
| • Caterlite Kaffeemaschine | • Durchlaufrohr |
| • Filterkorb | • Bedienungsanleitung |

Caterlite ist stolz auf die hochwertige Qualität seiner Produkte und seinen erstklassigen Service. Wir stellen sicher, dass alle gelieferten Produkte zum Zeitpunkt der Verpackung voll funktionsfähig sind und sich in einwandfreiem Zustand befinden.

Sollten Sie Transportschäden feststellen, wenden Sie sich bitte unverzüglich an Ihren Caterlite-Händler.

Betrieb

1. Gerät aus der Verpackung nehmen. Darauf achten, dass die gesamte Plastikfolie und alle Kunststoffbeschichtungen von sämtlichen Flächen entfernt wurden.



Hinweis: Vor dem ersten Gebrauch das Gerät innen sowie alle Teile mit einer warmen Seifenlösung reinigen.

Kaffe Zubereitung

1. Frisches kaltes Wasser in die Kanne gießen, bis die Kanne mindestens halbvoll ist. Die Füllstandsanzeige vorne am Gerät dient dabei als Anhaltspunkt. Das Gerät nicht über die "MAX"-Marke hinaus füllen.
2. Das Durchlaufrohr in die Kanne stecken.



Hinweis: Darauf achten, dass das untere Ende des Durchlaufrohrs fest unten in der Kaffeekanne sitzt.

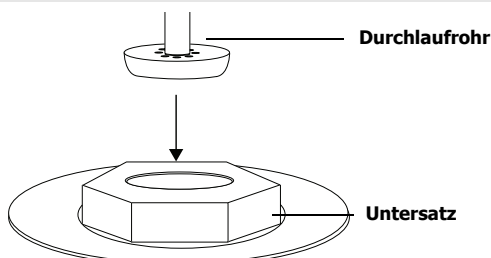

3. Den Filterkorb über das Durchlaufrohr schieben. Den Filterkorb mit der gewünschten Menge gemahlene Kaffees füllen.
4. Den Deckel auf die Kaffeemaschine setzen. Zum Verschließen drehen.
5. Den Netzstecker in die Steckdose stecken und die Kaffeemaschine einschalten [I]. Schon beginnt die Kaffe Zubereitung. Die Lampe "ERHITZEN" leuchtet auf.

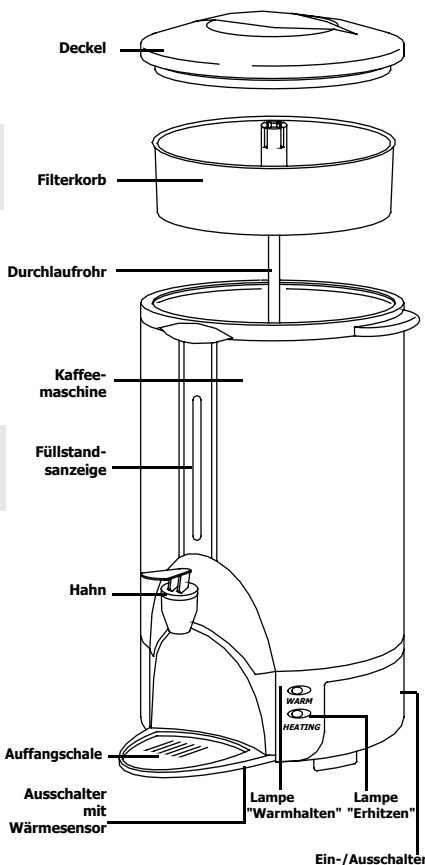

Ein-/Ausschalter



VORSICHT: Das Gerät wird während des Gebrauchs außen sehr heiß. NICHT BERÜHREN!

6. Die Lampe "WARMHALTEN" leuchtet auf, wenn der Kaffee durchgelaufen ist. Der Kaffee wird von der Kaffeemaschine auf Serviertemperatur gehalten.

7. Damit das Heizelement nicht beschädigt wird, die Ein-/Austaste AUSschalten, wenn nur noch ca. 3 Tassen Kaffee in der Kanne sind.

 **Hinweis: Die Maschine NICHT so lange eingeschaltet lassen, dass die gesamte Flüssigkeit verdunstet. Dadurch erlischt die Garantie.**

Servieren

1. Einen geeigneten Behälter unter den Hahn stellen.
2. Zum Eingießen den Hahn zu Ihnen ziehen.
3. Den Hahngriff anheben, um den Hahn wieder zu schließen.

Kaffeemaschine entleeren

Die Kanne mithilfe des Hahns entleeren.

Ausschalter mit Wärmesensor

Dieses Gerät ist mit einer Überlastungsschutzfunktion ausgestattet. Sollte die Temperatur über die sicheren Grenzwerte hinaus ansteigen, wird die Stromzufuhr automatisch abgeschaltet.

Der Notstoppschalter befindet sich auf der Geräteunterseite. Um das Gerät zurückzusetzen:

1. Das Gerät entleeren und abkühlen lassen.
2. Die Reset-Taste drücken, bis ein "Klick" hörbar ist.

 **VORSICHT: Vor Zurücksetzen des Schalters darauf achten, dass sich das Gerät abgekühlt hat und leer ist, da es u. U. leicht gekippt werden muss, damit Sie Zugang zum Schalter erhalten.**

Jetzt ist die Kaffeemaschine in den Ausgangszustand zurückgesetzt und kann wieder wie gewohnt eingesetzt werden.

Reinigung, Pflege und Wartung

- Vor der Reinigung stets zunächst das Gerät abschalten und den Netzstecker ziehen.
- Die Maschine außen mit Seifenlauge und einem feuchten Tuch reinigen.
- Nach dem Reinigen gründlich abtrocknen.

Entkalken

In Gebieten mit harter Wasserqualität kann sich nach längerem Gebrauch Kalk im Gerät ablagern. Dadurch wird die Effizienz des Geräts beeinträchtigt, und das Heizelement kann beschädigt werden.

Zum Entkalken beachten Sie die Anleitung auf einem geeigneten Entkalkungsmittel.

 **Hinweis: Nach dem Entkalken das System stets gründlich ausspülen. Caterlite empfiehlt, das Gerät in Gebieten mit harter Wasserqualität mindestens alle 3 Monate zu entkalken.**

Fehlersuche

Bei einem Defekt Ihres Caterlite-Geräts konsultieren Sie bitte zunächst folgende Tabelle, bevor Sie die Helpline oder Ihren Caterlite-Händler anrufen.

Störung	Vermutliche Ursache	Lösung
Das Gerät funktioniert nicht	Das Gerät ist nicht eingeschaltet	Prüfen, ob der Netzstecker in die Steckdose gesteckt wurde und das Gerät eingeschaltet ist
	Stecker und Kabel sind beschädigt	Caterlite-Mitarbeiter oder qualifizierten Techniker kontaktieren
	Sicherung im Stecker ist durchgebrannt	Neue Sicherung in den Stecker einsetzen
	Stromzufuhr	Netzstrom prüfen
	Der Ausschalter mit Wärmesensor wurde aktiviert	Den Schalter zurücksetzen
Das Gerät lässt sich einschalten, bereitet aber keinen Kaffee zu	Kalkansammlung im Durchlaufrohr	Gerät entkalken
Der Hahn tropft	Der Hahn hat sich gelöst	Hahngriff anziehen

Technische Spezifikationen

Modell	Spannung	Leistung	Stromstärke	Fassungsvmögen	Gewicht (voll)	Zubereitungszeit bei maximal gefülltem Wasserbehälter (Näherungswert)	Abmessungen h x b x t mm
F132	220-240V 50/60Hz	1500W	6A	15 litres	21kgs	60 minuten	575 x 370 x 380

Elektroanschlüsse

Der Stecker muss in eine geeignete Steckdose gesteckt werden.

Das Gerät ist wie folgt verdrahtet:

- Stromführender Leiter (braun) an Klemme L
- Neutralleiter (blau) an Klemme N
- Erdleiter (grün/gelb) an Klemme E

Das Gerät muss über eine spezielle Erdleitung geerdet werden.

Bei Fragen wenden Sie sich bitte an einen qualifizierten Elektriker.

Elektroisolierpunkte dürfen nicht blockiert werden. Bei einem Notstopp müssen diese Punkte jederzeit sofort zugänglich sein.

Konformität

Das WEEE-Logo an diesem Produkt oder in der Dokumentation weist darauf hin, dass das Produkt nicht mit dem normalen Hausmüll entsorgt werden darf. Um potenziellen Gesundheits- bzw. Umweltschäden vorzubeugen, muss das Produkt durch einen zugelassenen und umweltverträglichen Recyclingprozess entsorgt werden.

Ausführliche Informationen zur korrekten Entsorgung dieses Produkts erhalten Sie von Ihrem Produktlieferanten oder der für die Müllentsorgung in Ihrer Region zuständige Behörde.



Alle Caterlite-Produkte werden strengen Tests unterzogen, um die Einhaltung von Normen und Spezifikationen internationaler und nationaler Behörden und unabhängiger Organisationen zu gewährleisten.

Caterlite-Produkte dürfen durch folgendes Symbol gekennzeichnet werden:



Alle Rechte vorbehalten. Diese Anleitung darf ohne vorherige schriftliche Genehmigung von Caterlite weder ganz noch teilweise in irgendeiner Form oder auf irgendeinem Wege - einschließlich elektronischer, mechanischer Verfahren, durch Fotokopieren, Aufnahme oder andere Verfahren - vervielfältigt oder übertragen werden.

Es werden alle Anstrengungen unternommen um sicherzustellen, dass alle Angaben bei der Drucklegung korrekt sind. Caterlite behält sich jedoch das Recht vor, Spezifikationen ohne Vorankündigung zu ändern.

Suggerimenti per la sicurezza

- Posizionare il fabbricatore di ghiaccio su una superficie in piano e stabile.
- L'installazione e le eventuali riparazioni devono venire eseguite da un agente/tecnico qualificato. Non rimuovere i componenti o i pannelli di accesso dell'apparecchio.
- Verificare la conformità alle normative locali e nazionali di quanto segue:
 - Normativa antinfortunistica sul lavoro
 - Linee guida BS EN
 - Precauzioni antincendio
 - Normativa IEE sui circuiti elettrici
 - Norme di installazione
- Assicurarsi che la base di appoggio sia in grado di sostenere il peso dell'apparecchio a pieno carico.
- NON sollevare il coperchio quando l'apparecchio è in funzione. Pericolo di fuoriuscita di acqua bollente.
- NON immergere l'apparecchio in acqua.
- Sorvegliare SEMPRE l'apparecchio quando è in funzione.
- NON toccare le superfici esterne dell'apparecchio. Durante l'utilizzo le superfici esterne si surriscaldano.
- Per esclusivo uso in ambienti chiusi.
- L'apparecchio deve essere utilizzato in conformità con le presenti istruzioni e da persone qualificate all'utilizzo.
- L'apparecchio non è adatto all'utilizzo da parte di bambini.
- Spegner e scollegare l'alimentazione quando l'apparecchio non è utilizzato.
- Tenere lontano l'imballaggio dalla portata dei bambini. Smaltire l'imballaggio in conformità alle normative locali.
- Se danneggiato, il cavo di alimentazione deve venire sostituito da un agente Caterlite o da un tecnico qualificato al fine di prevenire eventuali rischi.
- L'apparecchio non è destinato a essere utilizzato da persone (inclusi i bambini) con ridotte capacità fisiche, sensoriali o mentali, o prive della necessaria esperienza e conoscenza dell'apparecchio, che non abbiano ricevuto supervisione o istruzioni relative all'utilizzo dell'apparecchio dalle persone responsabili della loro sicurezza

Introduzione

Leggere con attenzione il presente manuale. La manutenzione e l'utilizzo corretti di questo apparecchio consentiranno di ottenere le massime prestazioni da questo prodotto Caterlite.

Contenuto dell'imballaggio

L'imballaggio contiene quanto segue:

- Caffettiera Caterlite
- Cestello del filtro
- Tubo percolatore
- Manuale di istruzioni

Caterlite garantisce una qualità e un servizio impeccabili e assicura che al momento dell'imballaggio tutti i componenti forniti sono integralmente funzionanti e privi di difetti.

Nel caso siano rilevati danni risultanti dal trasporto del prodotto, rivolgersi immediatamente al rivenditore Caterlite locale.

Funzionamento

1. Rimuovere l'apparecchio dall'imballaggio. Assicurarsi che la pellicola protettiva e rivestimenti in plastica siano interamente rimossi da tutte le superfici.

Nota: al primo utilizzo, pulire l'interno e tutte le parti dell'apparecchio con acqua calda saponata.

Preparazione del caffè

1. Versare acqua fresca fredda nello scaldacaffè, riempiendo almeno a metà. Utilizzare come guida l'indicatore di livello sulla parte anteriore dell'apparecchio. Non superare il livello "MAX".
2. Inserire il tubo percolatore nello scaldacaffè.
3. Fare scivolare il cestello del filtro sul tubo percolatore. Riempire il cestello del filtro con la quantità desiderata di caffè macinato.

Nota: assicurarsi che la base del tubo percolatore sia saldamente fissata alla base dello scaldacaffè.

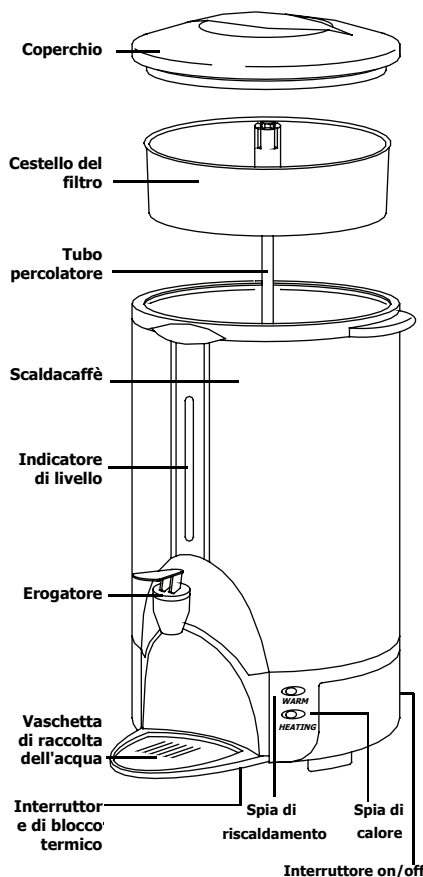
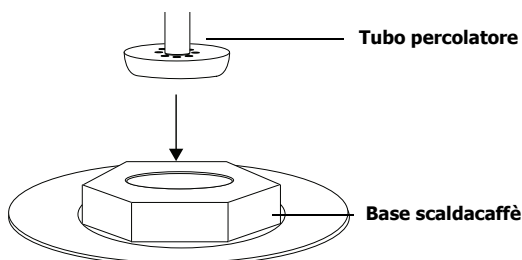

4. Posizionare il coperchio della caffettiera. Ruotare per bloccare.
5. Collegare all'alimentazione e accendere [I] per avviare la preparazione del caffè. La spia di calore si accende.

ATTENZIONE: la superficie esterna dell'apparecchio diventa bollente durante l'utilizzo. NON TOCCARE.

6. La spia di riscaldamento si accende quando il caffè è pronto per essere erogato. Il caffè viene mantenuto alla temperatura di servizio dalla caffettiera.

7. Posizionare su OFF l'interruttore di alimentazione quando nello scaldacaffè è presente l'equivalente di 3 tazze di caffè per evitare danni all'elemento riscaldante.

 **Nota: NON lasciare essiccare il liquido contenuto nell'apparecchio. In questo caso la garanzia viene invalidata.**

Servizio

1. Posizionare un contenitore adatto sotto il rubinetto.
2. Tirare il rubinetto per erogare il caffè.
3. Sollevare la maniglia del rubinetto per chiudere il rubinetto.

Svuotamento dell'apparecchio

Scaricare l'apparecchio utilizzando il rubinetto per svuotare lo scaldacaffè.

Blocco termico

Questo apparecchio è dotato di una funzione di blocco termico di sicurezza. Se la temperatura supera i livelli di sicurezza, l'apparecchio interrompe automaticamente l'alimentazione.

L'interruttore di blocco termico è posizionato sotto l'apparecchio. Per reimpostare l'apparecchio:

1. Svuotare l'apparecchio e aspettare che si raffreddi.
2. Premere il tasto di reimpostazione fino a quando non scatta.

 **ATTENZIONE: assicurarsi che l'apparecchio si sia raffreddato e svuotarlo prima di reimpostare l'interruttore, dal momento che è necessario inclinarlo leggermente per accedere all'interruttore.**

L'apparecchio è ora reimpostato e può essere utilizzato normalmente.

Pulizia e manutenzione

- Prima di eseguire la pulizia, spegnere e scollegare l'apparecchio dall'alimentazione.
- Utilizzare acqua saponata e un panno inumidito per pulire la superficie esterna dell'apparecchio.
- Asciugare completamente dopo la pulizia.

Rimozione del calcare

In presenza di acqua dura e dopo un utilizzo prolungato può accumularsi calcare all'interno dell'apparecchio. Un accumulo di calcare può ridurre l'efficienza dell'apparecchio e causare danni agli elementi.

Per rimuovere il calcare dall'apparecchio, seguire le istruzioni del prodotto anticalcare utilizzato.

 **Nota: dopo avere rimosso il calcare lavare sempre l'apparecchio completamente. Caterlite consiglia di rimuovere le incrostazioni di calcare ogni 3 mesi o più frequentemente se l'apparecchio è utilizzato in aree con acqua dura.**

Risoluzione dei problemi

In caso di guasto dell'erogatore di bevande, controllare quanto segue prima di contattare l'assistenza telefonica.

Guasto	Probabile causa	Azione
L'apparecchio non funziona	L'apparecchio non è acceso	Controllare che l'apparecchio sia correttamente collegato e acceso
	La presa e il cavo sono danneggiati	Rivolgersi a un tecnico qualificato o a un agente Caterlite
	Il fusibile della presa è guasto	Sostituire il fusibile della presa
	Alimentazione	Controllare l'alimentazione
	Guasto dei circuiti interni	Rivolgersi a un tecnico qualificato o a un agente Caterlite
	L'interruttore di sicurezza termica è stato attivato	Ripristinare l'interruttore di sicurezza termica
L'apparecchio si accende ma non prepara il caffè	Accumulo di calcare nel tubo percolatore	Rimuovere il calcare dall'apparecchio
Il rubinetto perde	Il rubinetto è allentato	Serrare la maniglia

Specifiche tecniche

Modello	Tensione	Alimentazio	Corrente	Capacità	Peso (a pieno carico)	Tempo di preparazione a pieno carico (approssimativo)	Dimensioni h x l x p mm
F132	220-240V 50/60Hz	1500W	6A	15 litres	21kgs	60 minuti	575 x 370 x 380

Cablaggi elettrici

La spina deve venire collegata a una presa di rete appropriata.

L'apparecchio ha i seguenti cablaggi:

- Filo sotto tensione (colore marrone) a terminale L
- Filo del neutro (colore blu) a terminale N
- Filo di terra (colore verde/giallo) a terminale E

L'apparecchio deve avere un circuito dedicato di messa a terra.

In caso di dubbi, consultare un elettricista qualificato. I punti di isolamento elettrico devono essere liberi da ostruzioni.

In caso di emergenza, i punti devono essere facilmente raggiungibili qualora sia necessario scollegarli.

Conformità

Il logo WEEE riportato su questo prodotto o sulla relativa documentazione indica che il prodotto non può essere smaltito come normale rifiuto domestico. Per evitare possibili danni alla salute e/o all'ambiente, il prodotto deve venire smaltito utilizzando una procedura di riciclaggio approvata e sicura per l'ambiente. Per ulteriori informazioni su come smaltire in maniera corretta questo prodotto, contattare il fornitore del prodotto o l'ente locale responsabile per lo smaltimento dei rifiuti.

I componenti Caterlite sono stati sottoposti a un rigoroso collaudo ai fini della conformità agli standard e alle specifiche normative previste dalle autorità internazionali, indipendenti e federali.

I prodotti Caterlite sono autorizzati a esporre il seguente simbolo:

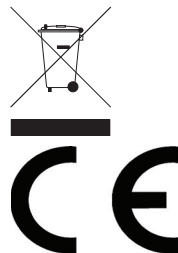

Tutti i diritti riservati. È vietata la riproduzione o la trasmissione in alcuna forma, elettronica, meccanica, mediante fotocopiatura o altro sistema di riproduzione, di qualsiasi parte delle presenti istruzioni senza la previa autorizzazione scritta di Caterlite.

Le informazioni contenute sono corrette e accurate al momento della stampa, tuttavia Caterlite si riserva il diritto di modificare le specifiche senza preavviso.

Consejos de Seguridad

- Colóquela sobre una superficie plana, estable.
- Un agente de servicio / técnico cualificado debería llevar a cabo la instalación y cualquier reparación si se precisa. No retire ningún componente ni panel de servicio de este producto.
- Consulte las Normas Locales y Nacionales correspondientes a lo siguiente:
 - Legislación de Seguridad e Higiene en el Trabajo
 - Códigos de Práctica BS EN
 - Precauciones contra Incendios
 - Normativos de Cableado de la IEE
 - Normativas de Construcción
- Asegúrese de que el lugar en el que va a colocarse el aparato podrá soportar su peso cuando esté lleno.
- NO abrir la tapa cuando el aparato está haciendo el café. Puede salpicar agua caliente.
- NO sumerja el aparato en agua.
- NO deje el aparato desatendido durante el funcionamiento.
- NO toque las superficies exteriores del aparato. Se calientan durante el funcionamiento.
- Sólo adecuado para uso en interiores.
- Este aparato solo podrá ser utilizado siguiendo estas instrucciones y por personas debidamente formadas para hacerlo.
- Este aparato no es apto para niños.
- Desconoce y desenchufe siempre el aparato cuando no se esté utilizando.
- Mantenga el embalaje lejos del alcance de los niños. Deseche el embalaje de acuerdo con las normativas de las autoridades locales.
- Si el cable eléctrico está dañado, debe ser reemplazado por un agente de Caterlite o un técnico cualificado recomendado para evitar cualquier riesgo.
- Este aparato no debe ser utilizado por personas (niños incluidos) que tengan limitadas sus capacidades físicas, sensoriales o mentales o que no tengan experiencia y conocimientos, a menos que estén bajo la supervisión o hayan recibido instrucciones relativas al uso del aparato a cargo de una persona responsable de su seguridad

Introducción

Tómese unos minutos para leer este manual. El correcto mantenimiento y manejo de esta máquina proporcionará el mejor funcionamiento posible de su producto Caterlite.

Contenido del Conjunto

Se incluye lo siguiente:

- Cafetera eléctrica Caterlite
- Cesta del filtro
- Tubo de la cafetera
- Manual de instrucciones

Caterlite se enorgullece de su calidad y servicio y asegura que en el momento del embalaje, el contenido se suministró con plena funcionalidad y sin ningún defecto.

Si encontrara algún daño resultante del transporte, póngase en contacto inmediatamente con su distribuidor Caterlite.

Funcionamiento

1. Desembale el aparato. Asegúrese de eliminar bien toda la película plástica de protección y los revestimientos plásticos de todas las superficies.



Nota: antes de utilizarlo por primera vez, limpie el interior del aparato y todas las piezas con agua jabonosa.

Preparación del café

1. Ponga agua limpia y fría en la cafetera llenándola al menos hasta la mitad. Utilice el indicador de nivel del frontal del aparato como indicador. No superar la marca 'MAX'.
2. Introduzca el tubo de la cafetera en la cafetera.



Nota: asegúrese de que la base del tubo de la cafetera está bien fijado a la base de la misma.

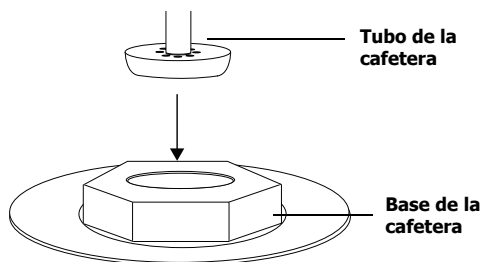

3. Deslizar la cesta del filtro sobre el tubo de la cafetera. Llenar la cesta del filtro con la cantidad deseada de café molido.
4. Colocar la tapa sobre la cafetera. Girar para cerrar.
5. Conectar la alimentación y girar hasta On [I] para comenzar a hacer el café. La luz 'HEATING' se ilumina.



ADVERTENCIA: el exterior del aparato se calienta mucho durante su uso. ¡NO LO TOQUE!

6. La luz 'WARM' se ilumina cuando el café está hecho. El café es mantenido a la temperatura de servicio por la cafetera.

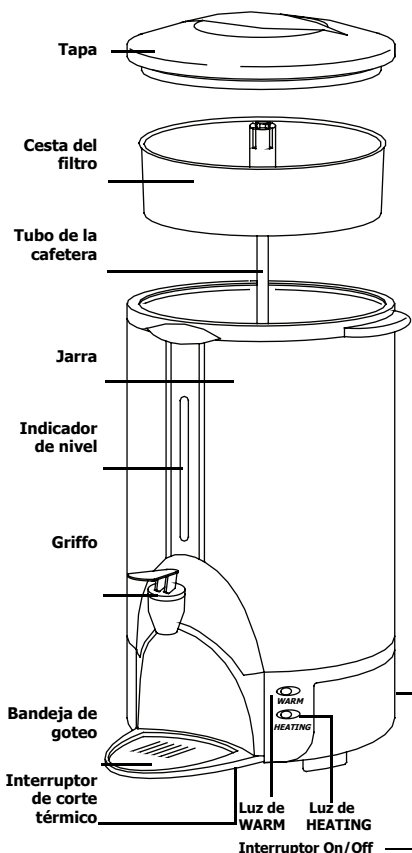

- Gire el interruptor a la posición OFF cuando quede dentro de la cafetera el equivalente a tres tazas de café para evitar daños en el elemento de calentamiento.

 **Nota: NO deje que el aparato funcione en seco. Esto invalidaría la garantía.**

Servicio

- Coloque un recipiente adecuado debajo del grifo.
- Tire del grifo hacia usted para empezar a servir el café.
- Suba el tirador del grifo para cerrarlo.

Vaciado del aparato

Purgue el aparato utilizando el grifo para vaciar la cafetera.

Reinicio del corte térmico

Este aparato tiene montado un dispositivo de seguridad de corte térmico. Si la temperatura supera los niveles de seguridad, el aparato cortará automáticamente la alimentación.

El interruptor de corte de seguridad está situado en la parte inferior del aparato. Para reiniciar el aparato:

- Vaciar el aparato y dejar que se enfríe.
- Pulsar el botón de reinicio hasta que haga clic

 **ADVERTENCIA: Asegurarse de que el aparato se ha enfriado y está vacío antes de reiniciar el interruptor, ya que puede ser necesario bascarlo ligeramente para alcanzar dicho interruptor.**

El aparato está ahora reiniciado y puede utilizarse normalmente.

Limpieza, cuidados y mantenimiento

- Desconecte el aparato y desenchúfelo del suministro eléctrico siempre antes de llevar a cabo la limpieza.
- Utilice agua jabonosa y un paño húmedo para limpiar el exterior del aparato.
- Secar bien después de la limpieza.

Eliminación de la cal

En zonas de aguas duras pueden acumularse incrustaciones de cal en el aparato después de una utilización prolongada. La acumulación de cal puede reducir la eficacia del aparato y provocar daños en la unidad.

Para descalcificar el aparato seguir las instrucciones proporcionadas con cualquier descalcificador adecuado.

 **Nota: Lavar siempre cuidadosamente con abundante agua el sistema después de la descalcificación. Caterlite recomienda que este aparato sea descalcificado cada 3 meses o con más frecuencia en zonas de aguas duras.**

Resolución de problemas

Si su dispensador de bebidas sufre un fallo, compruebe estos puntos antes de llamar a la línea de asistencia.

Fallo	Probable Causa	Acción
El aparato no funciona	El aparato no está conectado	Compruebe que el aparato esté enchufado correctamente y conectado
	El enchufe y el cable están dañados	Llame a un técnico cualificado o a un agente de Caterlite
	El fusible del enchufe se ha fundido	Cambie el fusible del enchufe
	Suministro eléctrico	Compruebe el suministro eléctrico
	Fallo del cableado interno	Llame a un técnico cualificado o a un agente de Caterlite
	Se ha activado el conmutador del disyuntor térmico	Reajustar el conmutador del disyuntor térmico
El aparato se enciende pero no hace café	Se ha acumulado cal en el tubo de la cafetera	Elimine la cal del aparato
El grifo gotea	El grifo se ha aflojado	Apriete el tirador del grifo

Especificaciones Técnicas

Modelo	Tensión	Potencia	Corriente	Capacidad	Peso (completo)	Tiempo de cocción cuando está lleno (Aprox.)	Dimensiones a x a x p mm
F132	220-240V 50/60Hz	1500W	6A	15 litros	21kgs	60 minutos	575 x 370 x 380

Cableado Eléctrico

El enchufe tiene que conectarse a una toma eléctrica adecuada.

Este aparato está conectado de la forma siguiente:

- Cable cargado (de color marrón) al terminal marcado como L
- Cable neutro (de color azul) al terminal marcado como N
- Cable de tierra (de color verde / amarillo) al terminal marcado como E

El aparato debe estar conectado a tierra, utilizando un circuito de conexión a tierra especializado. Si tiene alguna duda, consulte a un electricista cualificado.

Los puntos de aislamiento eléctrico deben mantenerse libres de cualquier obstrucción. En caso de precisarse una desconexión de emergencia, deben estar disponibles de forma inmediata.

Cumplimiento

El logotipo WEEE en este producto o su documentación indica que no debe eliminarse como un residuo doméstico. Para ayudar a prevenir posibles daños a la salud humana y/o el medio ambiente, el producto debe eliminarse en un proceso de reciclaje aprobado y medioambientalmente seguro. Para obtener más información sobre cómo eliminar correctamente este producto, póngase en contacto con el proveedor del mismo o la autoridad local responsable de la eliminación de residuos en su zona.

Las piezas Caterlite han pasado estrictas pruebas de productos para cumplir las especificaciones y normas reguladoras establecidas por las autoridades internacionales, independientes y federales.

Los productos Caterlite han sido autorizados para llevar el símbolo siguiente:



Reservados todos los derechos. Puede estar prohibida la reproducción o transmisión en cualquier forma o por cualquier medio electrónico, mecánico, de fotocopiado, registro o de otro tipo, de cualquier parte de estas instrucciones sin la autorización previa y por escrito de Caterlite.

Se ha hecho todo lo posible para garantizar que todos los datos son correctos en el momento de su publicación; sin embargo, Caterlite se reserva el derecho a modificar las especificaciones sin que medie notificación previa.

Conselhos de segurança

- Colocar numa superfície plana e estável.
- Um agente de serviço/técnico qualificado deverá efectuar a instalação e quaisquer reparações, caso necessário. Não retirar qualquer componente ou painéis de serviço deste produto.
- Consultar e cumprir os regulamentos locais e nacionais no que diz respeito à:
 - Legislação de saúde e segurança no local de trabalho
 - Códigos de trabalho
 - Prevenção de incêndios
 - Normas para sistemas eléctricos IEE
 - Código de construção
- Coloque o aparelho num lugar que suporta o peso cheio do aparelho.
- **NÃO** abra a tampa enquanto o aparelho estiver em funcionamento. Pode salpicar água quente.
- **NÃO** colocar este aparelho em água.
- **NÃO** deixar este aparelho trabalhando sem supervisão.
- **NÃO** tocar nas superfícies exteriores do aparelho. Durante o funcionamento estas superfícies tornam-se quentes.
- Apenas adequado para uso doméstico.
- Este aparelho deve ser utilizado apenas em conformidade com estas instruções e por pessoas com competência para o fazer.
- Este aparelho não é adequado para ser utilizado por crianças.
- Retire a ficha da tomada quando o aparelho não estiver em utilização.
- Mantenha o material da embalagem fora do alcance de crianças. O material da embalagem é para ser deitado fora respeitando as regras das autoridades locais.
- A fim de evitar situações perigosas, a substituição dos cabos de alimentação danificados deve ser feita por um agente Caterlite ou um técnico qualificado recomendado.
- Este aparelho não se destina a ser utilizado por pessoas (incluindo crianças) com capacidades físicas, mentais ou sensoriais reduzidas ou com falta de experiência e conhecimentos, a menos que estejam sob supervisão ou tenham recebido instruções relativas à utilização do aparelho por parte de uma pessoa responsável pela sua segurança.

Introdução

Por favor utilize o tempo necessário para ler atentamente este manual. Uma manutenção e utilização correcta deste aparelho permitem a melhor capacidade de funcionamento do seu produto Caterlite.

Conteúdo da embalagem

A embalagem inclui o seguinte:

- Percolador de Café Caterlite
- Recipiente do filtro
- Percolador
- Manual de instruções

A Caterlite orgulha-se pelo serviço e a qualidade dos seus produtos e portanto verifica, durante a fase de embalagem, o estado funcional e o bom estado do conteúdo fornecido.

Quando confrontado com quaisquer danos provocados durante o transporte, contacte imediatamente o seu fornecedor Caterlite.

Funcionamento

1. Retire o aparelho da embalagem. Verifique se tirou todas as tiras de plástico e camadas de protecção das superfícies.



Nota: antes de utilizar o produto pela primeira vez deve limpar o aparelho e todos os componentes com água quente e sabão.

Fazer café

1. Ponha água fresca na cafeteira, enchendo-o no mínimo até metade. Utilize com referência o indicador de nível na parte da frente do aparelho. Não exceda a marca "MAX".
2. Introduza o percolador na cafeteira.



Nota: certifique-se a base do percolador está bem presa na base da cafeteira de café.

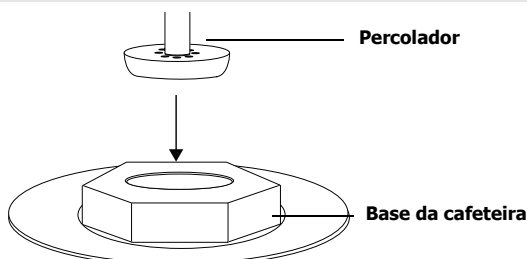

3. Coloque o recipiente do filtro por cima do percolador. Coloque a quantidade desejada de café no recipiente do filtro.
4. Coloque a tampa no Percolador de café. Rode para fechar.
5. Ponha a ficha de electricidade na tomada e ligue [I] para começar a fazer o café. A luz "HEATING" acende.



AVISO: durante a utilização o exterior do aparelho fica muito quente. NÃO TOCAR!

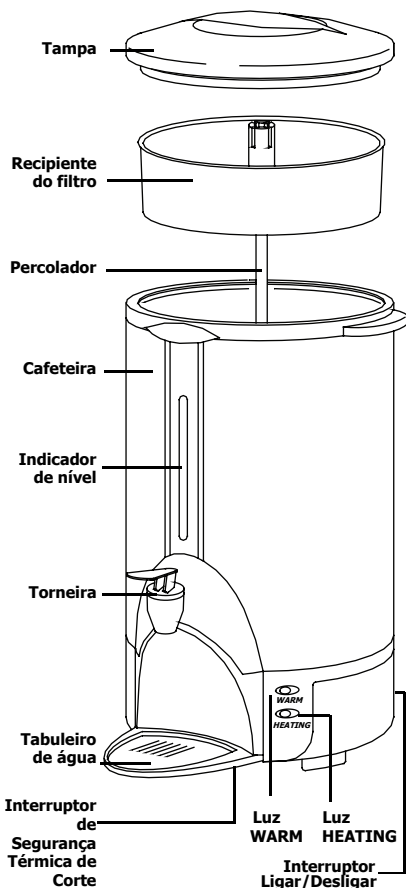

6. A luz "WARM" acende depois do café estar feito . O percolador mantém o café à temperatura ideal para servir.
7. Coloque o interruptor principal na posição OFF (desligado) assim que exista uma quantidade equivalente a 3 copos de café, a fim de evitar a danificação do elemento de aquecimento

 **Nota: NÃO pode deixar secar totalmente o aparelho. Isto torna automaticamente a garantia do aparelho inválido.**

Servir

1. Coloque um recipiente adequado por debaixo da torneira do café.
2. Puxe a torneira na sua direcção para encher o recipiente com café.
3. Para fechar a torneira de café, movimente a manivela da torneira para cima.

Esvaziar o aparelho

Utilize a torneira para esvaziar o aparelho.

Reset térmico de corte

Este aparelho está equipado com uma característica de segurança térmica de corte ("Thermal Cut-Out"). Se a temperatura ultrapassar os níveis de segurança, o aparelho desligar-se-á automaticamente.

O interruptor de segurança térmica de corte está localizado na parte inferior do aparelho. Para reiniciar o aparelho:

1. Esvazie o aparelho e deixe-o arrefecer.
2. Pressione o botão reset até ouvir um clique.

 **AVISO: Assegure-se de que o aparelho arrefeceu e está vazio antes de reiniciar, pois pode ser necessário incliná-lo um pouco para aceder ao interruptor.**

O aparelho foi agora reiniciado e pode ser usado normalmente.

Limpeza, cuidados & manutenção

- Deve-se sempre desligar o aparelho e retirar a ficha da tomada antes de fazer a limpeza.
- Utilize água com sabão e um pano húmido para limpar o interior do aparelho.
- Secar muito bem após limpeza.

Descalcificar

Em lugares de água dura pode-se formar calcário após utilização prolongada do aparelho. A formação de calcário pode reduzir a eficiência do aparelho e danificá-lo.

Para descalcificar o aparelho siga as instruções fornecidas com um produto descalcificante adequado.

 **Nota: Limpe sempre muito bem o sistema após a descalcificação. A Caterlite aconselha intervalos de descalcificação do aparelho de 3 meses e para lugares com água dura intervalos mais curtos.**

Resolução de problemas

Se o seu produto Caterlite apresentar uma falha, consulte a seguinte tabela antes de telefonar à linha de apoio ou ao seu agente Caterlite.

Problema	Causa provável	A fazer
O aparelho não funciona	O aparelho não está ligado	Verifique a ligação correcta dos cabos e ligue o aparelho
	A ficha e o cabo estão danificados	Chame o agente da Caterlite ou um técnico qualificado
	O fusível da ficha disparou	Substitua o fusível da ficha
	Fonte de alimentação	Verifique a fonte de alimentação
	Erro na cablagem interna	Chame o agente da Caterlite ou um técnico qualificado
	O interruptor de corte térmico foi activado	Interruptor Reset de Corte Térmico
O aparelho liga mas não faz café	Existe calcário no percolador	Deve descalcificar o aparelho
A torneira está a verter	A torneira está solta	Prenda a manivela da torneira

Especificações técnicas

Model	Voltagem	Alimentação	Corrente	Capacidade	Peso (cheio)	Tempo de fazer café (cheio)	Dimensões a x l x p mm
F132	220-240V 50/60Hz	1500W	6A	15 litros	21kgs	60 minutos	575 x 370 x 380

Cablagem eléctrica

Deve-se utilizar tomadas adequadas para ligar a ficha do aparelho.

O esquema de electricidade deste aparelho é o seguinte:

- Cabo eléctrico (castanho) para o terminal marcado L
- Cabo neutro (azul) para o terminal marcado N
- Cabo terra (verde/amarelo) para o terminal marcado com E

Este aparelho tem que estar ligado à terra através de um circuito de terra.

Consulte um electricista qualificado em caso de dúvidas.

Os pontos eléctricos isolados devem ficar limpos de qualquer obstrução. Estes pontos têm que ser imediatamente acessíveis caso seja necessário desligar a electricidade.

Conformidade

O logótipo WEEE neste produto ou a sua documentação indicam que o produto não deve ser tratado como lixo doméstico. Para ajudar a prevenir possíveis danos para a saúde humana e/ou ambiente, o produto deve ser eliminado de acordo com um processo de reciclagem aprovado e seguro para o ambiente. Para mais informação sobre como eliminar este produto correctamente, contacte o fornecedor do mesmo ou as autoridades locais responsáveis pela eliminação de desperdícios na sua área.

As componentes Caterlite foram submetidas a testes rigorosos a fim de cumprirem as normas e especificações legais determinadas pelas autoridades internacionais, independentes e nacionais.

Os produtos Caterlite foram aprovados e trazem o seguinte símbolo:

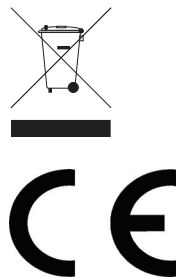

Todos os direitos reservados. É proibida a reprodução electrónica ou mecânica, ou por qualquer outro meio copiar, guardar em meios digitais ou transmitir a terceiros estas instruções, seja parcialmente ou na sua totalidade, sem a autorização prévia de Caterlite.

Nós nos esforçamos para que no dia de publicação deste manual todos os pormenores sejam correctos, no entanto, a Caterlite tem o direito de alterar as especificações sem aviso prévio.

DECLARATION OF CONFORMITY

• **Conformiteitsverklaring** • **Déclaration de conformité** • **Konformitätserklärung** • **Dichiarazione di conformità** •
• **Declaración de conformidad** • **Declaração de conformidade**

Equipment Type • Uitrustingsstype • Type d'équipement •
Gerätetyp •
Tipo di apparecchiatura • Tipo de equipo • Tipo de equipamento

Model • Modèle • Modell • Modello • Modelo • Malli

Application of Council Directives(s)
Toepassing van Europese Richtlijn(en) • Application de la/des
directive(s) du Conseil • Anwendbare EU-Richtlinie(n) •
Applicazione delle Direttive • Aplicación de la(s) directiva(s) del
consejo • Aplicação de directiva(s) do Conselho

Producer Name • Naam fabrikant • Nom du producteur • Name
des Herstellers • Nome del produttore • Nombre del fabricante •
Nome do fabricante

Producer Address • Adres fabrikant • Adresse du producteur •
Anschrift des Herstellers • Indirizzo del produttore • Dirección del
fabricante • Endereço do fabricante

I, the undersigned, hereby declare that the equipment specified above conforms to the above Directive(s) and Standard(s).
Ik, de ondergetekende, verklaar hierbij dat de hierboven gespecificeerde uitrusting goedgekeurd is volgens de bovenstaande
Richtlijn(en) en Standaard(en).
Je soussigné, confirme la conformité de l'équipement cité dans la présente à la / aux Directive(s) et Norme(s) ci-dessus
Ich, der/die Unterzeichnende, erkläre hiermit, dass das oben angegebene Gerät der/den oben angeführten Richtlinie(n) und
Norm(en) entspricht.
Il sottoscritto dichiara che l'apparecchiatura di sopra specificata è conforme alle Direttive e agli Standard sopra riportati.
El abajo firmante declara por la presente que el equipo arriba especificado está en conformidad con la(s) directiva(s) y estándar(es)
arriba mencionadas.
Eu, o abaixo-assinado, declaro que o equipamento anteriormente especificado está em conformidade com a(s) anterior(es)
Directiva(s) e Norma(s)

Date • Data • Date • Datum • Data • Fecha • Data

Signature • Handtekening • Signature • Unterschrift
Firma • Firma • Assinatura

Full Name • Volledige naam • Nom et prénom • Vollständiger Name •
Nome completo • Nombre completo • Nome por extenso

Position • Functie • Fonction • Position • Qualifica • Posición • Função

Coffee Percolator - 15Ltr	
F132	
Low Voltage Directive (LVD) 2014/35/EC EN 60335-1:2012 +A11:2014 EN 60335-2-75:2004 +A1:2005 +A11:2006 +A2:2008 +A12:2010 EN 62233:2008	
Electro-Magnetic Compatibility (EMC) Directive 2014/30/EU EN 55014-1:2006 +A1:2009 +A2:2011 EN 55014-2:2015 EN 61000-3-2:2014 EN 61000-3-3:2013	
Restriction of Hazardous Substances Directive (RoHS) 2015/863 amending Annex II to Directive 2011/65/EU	
Caterlite	
Fourth Way, Avonmouth, Bristol, BS11 8TB United Kingdom	42 North Point Business Park New Mallow Road Cork Ireland

9th July 2019



Ashley Hooper

Technical & Quality Manager



UK	0845 146 2887
NL	0800 – 29 1 29
	040 – 2628080
FR	0800 - 29 2 29
	01 60 34 28 80
DE	0800 – 1860806
IT	N/A
ES	901-100 133
PT	vendas@nisbets.pt

Caterlite

F132_ML_A5_v3_20190912